

Размеры корпуса

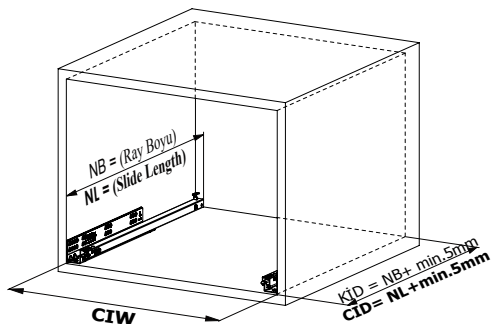

Внутренняя ширина корпуса : CIW
 Внешняя глубина корпуса : CID
 Внешняя глубина корпуса : NL

Рекомендованный крепеж

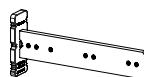
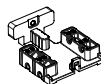
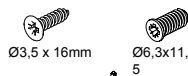

Шаблоны для установки

Расположение винтов под направляющие

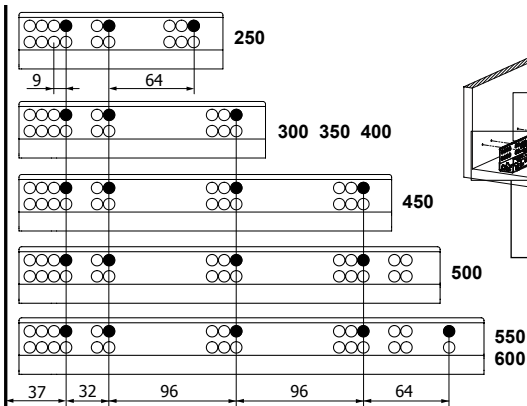

Закрутите.

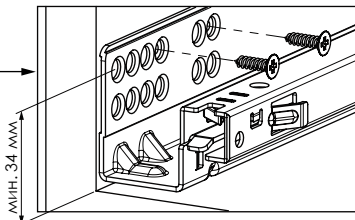
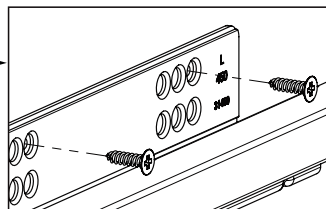
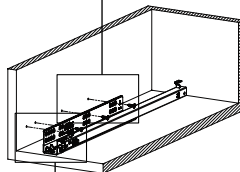

Размеры ящика

